

# Acer LCD monitorius

Vartotojo vadovas

Autorinės teisės © 2008. Acer Incorporated.  
Visos teisės saugomos.

Acer LCD monitoriaus Vartotojo vadovas  
Originalus leidimas: 06/2008

Šiame leidinyje pakeitimai gali būti atliekami periodiškai, be įsipareigojimo kam nors pranešti apie peržiūras ar pakeitimus. Tokie pakeitimai bus apjungti šio vadovo naujuose leidimuose ar papildomuose dokumentuose ir publikacijose. Ši kompanija neatstovauja ir neteikia garantijų dėl išreikšto ar numanomo čia esančio turinio ir ypač atsisako numanomų pardavimo garantijų ar tinkamumo tam tikram tikslui.

Žemiau nurodytoje vietoje užrašykite modelio numerį, versijos numerį, įsigijimo datą ir vietą, pirkimo informaciją. Versijos ir modelio numeris yra užrašytas ant etiketės, pritvirtintos ant jūsų kompiuterio. Viso susirašinėjimo apie jūsų prietaisą metu, turi būti nurodytas versijos numeris, modelio numeris ir įsigijimo informacija.

Jokia šio leidinio dalis negali būti perdaryta, išsaugta atitaisomoje sistemoje, ar perduota jokia forma ar jokia priemone, elektroniu būdu, mechaniškai, fotokopija, įrašius ar kitaip, prieš tai negavus raštiško Acer Incorporated leidimo.

Acer LCD monitoriaus Vartotojo vadovas

Modelio numeris: \_\_\_\_\_

Versijos numeris: \_\_\_\_\_

Įsigijimo data: \_\_\_\_\_

Įsigijimo vieta: \_\_\_\_\_

Acer ir Acer logotipas yra Acer Incorporated registruoti prekyženkliai. Kitų kompanijų produktų pavadinimai ar prekyženkliai yra naudojami tik identifikacijos tikslais ir atitinkamai priklauso toms kompanijoms.

# Saugumą ir patogumą užtikrinanti informacija

## Saugos instrukcijos

Atidžiai perskaitykite instrukcijas. Išsaugokite šį dokumentą, kad kitą kartą vėl galėtumėte paskaityti. Laikykitės visų ant gaminio pažymėtų įspėjimų ir nurodymų.

## Ypatingos pastabos apie LCD monitorius

Šie simptomai įprasti LCD monitoriams ir nereiškia gedimo.

- Dėl fluorescentinės šviesos savybių ekranas pradinio naudojimo metu gali mirgėti. Išjunkite maitinimo jungiklį ir vėl jį įjunkite, mirgėjimas dings.
- Ekranu ryškumas gali būti kiek netolygus, atsižvelgiant į naudojamą ekrano foną.
- LCD ekrane yra 99,99% ar daugiau veikiančių pikselių. Jame gali būti 0,01% ar mažiau defektų, pvz., trūkstančių pikselių ar visą laiką šviečiančių pikselių.
- Dėl LCD ekrano savybių pakeitus vaizdą gali likti ankstesnio vaizdo liekamasis atspindys, jei tas pats vaizdas buvo rodomas kelias valandas. Tokiu atveju ekranas atkuriamas pamažu keičiant vaizdą arba kelioms valandoms išjungiant maitinimo jungiklį.

## Monitoriaus valymas

Valydami monitorių rūpestingai laikykitės žemiau pateiktų nurodymų.

- Prieš valydami visuomet išjunkite monitorių iš tinklo.
- Ekraną ir korpuso priekį bei šonus valykite minkštu skudurėliu.

## Prietaiso pajungimas/atjungimas

Prie maitinimo tiekimo prietaiso prijungdami ar nuo jo atjungdami maitinimą, laikykitės šių nurodymų:

- Prieš jungdami laidą į kintamosios srovės rozetę įsitikinkite, kad monitorius yra pritvirtintas prie pagrindo.
- Prieš jungdami bet kokį laidą arba atjungdami maitinimo laidą įsitikinkite, kad monitorius ir kompiuteris yra išjungti.
- Jei sistema naudoja kelis maitinimo šaltinius, maitinimą nuo sistemos atjunkite visų maitinimo laidų kištukus ištraukdami iš maitinimo lizdų.

## Prieinamumas

Pasirūpinkite, kad elektros tinklo lizdas, į kurį jungiate maitinimo laidą, būtų lengvai pasiekiamas ir kaip galima arčiau prietaiso operatoriaus. Prireikus nuo prietaiso atjungti maitinimą, įsitikinkite, kad maitinimo laido kištukas būtų ištrauktas iš elektros lizdo.

## Saugus klausymasis

Kad apsaugotumėte savo klausą, laikykitės klausos specialistų rekomendacijų.

- Laipsniškai didinkite garsą tol, kol jį girdėsite aiškiai, be iškraipymų.
- Nustatę jūsų klausi tinkamą garso lygį po to jo nebedidinkite.
- Garsios muzikos ilgai nesiklausykite.
- Nesistenkite didindami garsą nustelbti aplinkos triukšmą.
- Sumažinkite garsą, jei negirdite šalia kalbančių žmonių.

## Įspėjimai

- Šio gaminio nenaudokite arti vandens.
- Šio prietaiso nestatykite ant nestabiliaus stalelio su ratukais, stovo ar stalo. Jei prietaisas nukristų, jis galėtų rimtai sugesti.
- Angos ir kiaurymės yra skirtos ventiliacijai, kad būtų užtikrintas patikimas produkto veikimas ir apsauga nuo perkaitimo. Šių angų negalima užkišti ar uždengti. Angų niekada negalima uždengti pastatant prietaisą ant lovos, sofos, kilimo ar kito panašaus paviršiaus. Šio prietaiso negalima statyti arti arba virš radiatoriaus ar šildymo šaltinio arba kur nors jo įmontuoti, nebent yra numatyta tinkama ventiliacija.
- Į korpuso angas niekada nekiškite jokių daiktų, nes jie gali prisiliesti prie pavojingos įtampos taškų arba sukelti dalių trumpąjį jungimą, kas, savo ruožtu, galėtų sukelti gaisrą ar elektros smūgį. Saugokite, kad ant prietaiso ar į jį niekada nepatektų jokių skysčių.
- Siekiant išvengti vidinių dalių sugadinimo ir baterijos ištekėjimo, prietaiso negalima statyti ant vibruojančio paviršiaus.
- Niekuomet jo nenaudokite sporto, treniruočių arba vibruojančioje aplinkoje, nes tai gali sukelti nepageidaujamą trumpąjį jungimą ir pažeisti vidinius įrenginius.

## Elektros srovės naudojimas

- Šis produktas turi būti naudojamas su tokia srove, kokia nurodyta etiketėje. Jeigu nesate tikri, kokio tipo srovė galima, pasikonsultuokite su pardavimo agentu ar vietos elektros kompanija.
- Nieko nestatykite ant elektros laido. Nedėkite šio produkto ten, kur žmonės lips ant laido.
- Su šiuo gaminiu naudodami ilgintuvą, įsitikinkite, kad vietos amperų vertė neviršija įrenginį įjungto prailginimo laido amperų vertės. Taip pat, įsitikinkite, kad visų įjungtų įrenginių srovės stiprumas, įjungtų į sieninę rozetę, negali viršyti sujungimo stiprumo.

- Neperkraukite rozetės, ar kištukinio lizdo sujungdami per daug prietaisų. Visos sistemos apkrovimas negali viršyti 80% šakos srovės. Jeigu naudojami prailginimo lizdai, apkrovimas negali būti viršytas 80% visos vertės.
- Šio gaminio maitinimo laidas yra aprūpintas trijų laidų įžemintu kištuku. Kištukas tinka tik rozetei su įžeminimu. Prieš kišdami maitinimo laido kištuką įsitikinkite, kad elektros rozetė yra tinkamai įžeminta. Nekiškite kištuko į neįžemintą rozetę. Susisiekite su elektriку dėl išsamesnės informacijos.



.....

**Perspėjimas! Įžeminimo kaištis yra dėl saugumo. Naudojant netinkamai įžemintą rozetę, gali įvykti elektros šokas ar/ir sužeidimas.**



.....

**Pastaba:** Įžeminimo kaištis, taip pat suteikia gerą apsaugą nuo netikėto triukšmo, keliamo kitų gretimų elektros prietaisų, kurie gali paveikti šio produkto veikimą.

- Naudokite šį gaminį tik su tiekiamu elektros laidų rinkiniu. Jeigu jums reikia pakeisti elektros laidų komplektą, įsitikinkite, kad naujasis elektros laidas atitinka toliau pateikiamus reikalavimus: atjungiamas, UL vardijamas/CSA patvirtintas, rūšis SPT-2, vertinimas 7 A 125 V mažiausiai, VDE patvirtintas ar lygiavertis, 4,6 metrų (15 pėdų) didžiausias ilgis.

## Gaminio aptarnavimas

Šio prietaiso nebandykite taisyti patys, nes atidarius ar nuėmus gaubtus, galima prisiliesti prie pavojingos įtampos taškų ir kitų pavojingų zonų. Visą priežiūrą patikėkite kvalifikuotiems specialistams.

Šį prietaisą atjunkite nuo elektros srovės lizdo ir dėl aptarnavimo kreipkitės į kvalifikuotus specialistus, kai:

- maitinimo laidas yra pažeistas, nukirstas ar apsitrynęs
- į prietaisą buvo pripilta skysčio
- gaminį aplijo lietus arba jis buvo aptaškytas vandeniui
- prietaisas buvo numestas arba jo korpusas pažeistas
- produkto veikimas aiškiai pasikeitė, o tai rodo, jog reikia patikrinti
- laikantis naudojimo instrukcijų, prietaisas neveikia taip, kaip turėtų



.....

**Pastaba:** reguliuokite tik tais valdymo įtaisais, kurie nurodyti eksploatavimo instrukcijose, kadangi dėl netinkamo reguliavimo kitais įtaisais galima sugadinti prietaisą, ir tada dažnai kvalifikuotas specialistas turi įdėti daug darbo, kad atkurtų tinkamą prietaiso veikimą.

## Galimai sprogi aplinka

Išjunkite savo prietaisą bet kioje vietovėje, kur galima sprogi atmosfera ir paisykite visų ženklų bei instrukcijų. Galimai sprogi atmosfera, apima vietas, kur jums paprastai bus patarta išjungti transporto priemonės variklį. Kibirkštys tokiose vietose gali būti sprogo ar gaisro, sužeidimo ar net mirties priežastimi. Būdami šalia benzino siurblių arba techninio aptarnavimo stočių išjunkite įrenginį. Paisykite visų apribojimų kai naudojate radijo įrangą kuro depuose, sandėliuose ir paskirstymo vietovėse; chemijos gamyklose ar ten, kur vykdomos sprogdinimo operacijos. Vietovės, kur pastoviai galima sprogi atmosfera yra dažnai, tačiau ne visada, pažymėtos. Tai gali būti apatiniuose laivų deniuose, cheminių medžiagų perdavimo ar laikymo patalpos, transporto priemonės, naudojančios suskystintas dujas (tokias kaip propaną ar butaną), vietas, kur ore yra cheminių medžiagų ar dalelių, tokių kaip grūdai, dulkės ar parakas.

## Papildoma saugumo informacija

Prietaise ir jo prieduose gali būti smulkių dalelių. Laikykite mažiems vaikams nepasiekiamoje vietoje.

## IT įrangos perdirbimo informacija

Kompanija Acer yra prisirišusi įsipareigojimus aplinkosaugos srityje bei vertina atliekų perdirbimą - panaudotos įrangos surinkimą ir perdirbimą, kaip vieną pagrindinių įmonės prioritetų mažinant aplinkai tenkančią naštą.

Mes, kompanijos Acer darbuotojai, suvokiame mūsų verslo aplinkosauginį poveikį ir siekiame nustatyti bei rekomenduoti geriausias darbinės procedūras tam, kad sumažinti mūsų gaminių poveikį aplinkai.

Daugiau informacijos ir pagalbos perdirbimo klausimais galite rasti mūsų tinklalapyje: <http://global.acer.com/about/sustainability32.htm>

Apsilankykite [www.global.acer.com](http://www.global.acer.com) ir gausite daugiau informacijos apie kitų mūsų gaminių savybes bei teikiamą naudą.

## Šalinimo instrukcijos



Šalindami šio elektroninio prietaiso neišmeskite kartu su kitomis atliekomis. Norint sumažinti užterštumą ir užtikrinti didžiausią apsaugą globaliai aplinkai, atiduokite perdirbti. Išsamesnės informacijos apie Elektros ir elektroninės įrangos atliekų nuostatas (WEEE) ieškokite adresu <http://global.acer.com/about/sustainability.htm>

## Patarimai dėl gyvsidabrio



Projektoriams ar gaminams su LCD/CRT monitoriumi ar ekranu: šio gaminio viduje esančios lempos viduje turi gyvsidabrio ir turi būti perdirbamos ar šalinamos pagal vietas, šalies ar federalinius įstatymus. Dėl daugiau informacijos susisiekite su Elektroninės pramonės aljansu [www.eiae.org](http://www.eiae.org). Specifinės lempos šalinimo informacijos ieškokite [www.lamprecycle.org](http://www.lamprecycle.org).

## Pranešimas dėl skystųjų kristalų ekrano taškų

Skystųjų kristalų ekranai yra gaminami taikant tikslumo reikalaujančias gamybos technologijas. Tačiau kai kurie vaizdo elementai kartais gali nepasirodyti arba atrodyti kaip juodi ar raudoni taškai. Tai neturi įtakos vaizdo įrašui ir nėra gedimas.



"ENERGY STAR" (Energijos žvaigždė, pasirinktiems modeliams) yra valstybinė programa (visuomeninė/ privati partnerystės), kuri suteikia žmonėms galimybę saugoti aplinką efektyvių išlaidų būdu, neaukojant kokybės ar produkto savybių. Gaminiai, pažymėti ENERGY STAR (Energijos žvaigždė) gaminami ribojant šiltnamio dujų emisijas, laikantis griežtų energijos efektyvumo kriterijų,

nustatytų JAV aplinkosaugos agentūros (EPA) ir JAV Energetikos Departamento (DOE). Vidutiniškai namų ūkyje 75% visos elektros energijos tenka namų elektronikai ir yra vartojama, kai šie gaminiai būna išjungti. ENERGY STAR (Energijos žvaigždė) pažymėti elektronikos gaminiai, būdami išjungti, naudoja 50% mažiau energijos nei įprastiniai įrenginiai. Daugiau informacijos žr.

<http://www.energystar.gov> ir <http://www.energystar.gov/powermanagement>.

Kaip ENERGY STAR partneris, Acer Inc. nustatė, jog šis produktas atitinka ENERGY STAR kriterijus energijos naudojimo efektyvumui.



**Pastaba:** Aukščiau pateikiamas teiginys yra taikomas tik Acer LCD monitoriams, pažymėtiems ENERGY STAR logotipu.

Šis gaminys buvo pagamintas įdiegiant energijos taupymo galimybes:

- PPer 15 vartotojo neveikimo minučių įjungiamas monitoriaus miego režimas.
- Per 30 vartotojo neveikimo minučių įjungiamas monitoriaus miego režimas.
- Paspaudžiant maitinimo mygtuką kompiuteris pažadinamas iš miego režimo.

## Naudingi patarimai ir informacija patogiam naudojimui

Ilgai dirbę kompiuteriu, vartotojai gali pajusti akių nuovargį ir galvos skausmą. Nuo ilgo darbo kompiuteriu vartotojui taip pat kyla pavojus patirti fizinę traumą. Ilgas darbas, netaisyklinga laikysena, blogi darbo įpročiai, įtampa, netinkamos darbo sąlygos, asmeninė sveikata ir kiti veiksniai labai padidina fizinės žalos pavojų.

Neteisingas naudojimas kompiuteriu gali būti karpalinio tunelio sindromo, tendonito, tenosinovito ir kitų kaulų-raumenų sistemos sutrikimų priežastis. Plaštakose, riešuose, rankose, pečiuose, kakle arba nugaroje gali atsirasti šie požymiai:

- sustingimas arba degimo ar dilgčiojimo jausmas
- ilgai trunkantis skausmas, gėlimas ar jautrumas
- skausmas, patinimas ar tvinkčiojimas
- sustingimas ar įtėmimas
- šaltis ar silpnumas

Jeį jaučiate šiuos simptomus arba kitus pasikartojančius ar nuolatinius nepatogumus ir (arba) skausmą, susijusį su darbu kompiuteriu, nedelsdami kreipkitės į gydytoją ir praneškite savo įmonės saugos ir sveikatos skyriui.

Kitoje dalyje pateikiami patarimai, padėsiantys kompiuteriu dirbti kuo patogiau.

### Patogios darbo vietos sukūrimas

Susikurkite patogią darbo zoną: pakoreguokite monitoriaus žiūros kampą, naudokite atramą kojoms ar pakelkite kėdės aukštį. Laikykitės šių patarimų:

- venkite per ilgai užsibūti vienoje fiksuotoje padėtyje
- nesikūprinkite ir (arba) neatsiloškite
- reguliariai atsistokite ir pavaikščiokite, kad pašalintumėte kojų raumenų įtampą

### Rūpinkitės savo regėjimu

Ilgai žiūrint, dėvint netinkamus akinius ar kontaktinius lęšius, akinantis, per daug intensyvus patalpos apšvietimas, blogai fokusuotas ekranas, labai smulkus šriftas ir mažo kontrastingumo vaizdai gali sukelti akių įtampą. Toliau pateikiami patarimai, kaip sumažinti akių įtampą.

Akys

- Dažnai leiskite akims pailsėti.
- Nuolat darykite pertraukas žiūrėdami už monitoriaus ir sutelkdami dėmesį į tolimą tašką.
- Dažnai mirksėkite, kad neišdžiūtų akies obuolys.

Ekranas

- Ekranas visada turi būti švarus.
- Galva turi būti aukščiau už viršutinį ekrano kraštą, taip, kad žiūrint į ekrano vidurį, akys žiūrėtų žemyn.
- Nustatykite patogų ekrano ryškumą ir (arba) kontrastą, kad tekstas būtų gerai įskaitomas, o grafiniai vaizdai – aiškūs.



- Atspindžius ir šešėlius šalinkite:
  - monitorių pastatydami taip, kad langas ar kitas šviesos šaltinis būtų iš šono
  - kambario apšvietimą sumažinkite užuolaidomis ar žaliuzėmis
  - naudodami darbo vietos apšvi
  - pakeisdami ekrano žiūros kampą
  - uždėdami ryškumo mažinamąjį filtrą
  - uždėdami ekrano skydelį, kaip antai kartono gabalą, išsikišusį iš monitoriaus viršutinio krašto
- Niekada nenustatykite nepatogaus ekrano žiūros kampo.
- Ilgai nežiūrėkite į ryškios šviesos šaltinius, tokius kaip atdari langai.

## Gerų darbo įpročių ugdymas

Išsiugdykite toliau pateiktus darbo įpročius, kad darbas kompiuteriu būtų ne toks įtemptas ir našesnis:

- Nuolat ir dažnai darykite trumpas pertraukas.
- Atlikite tempimo pratimus.
- Kaip galima dažniau kvėpuokite grynu oru.
- Nuolat mankštinkitės ir rūpinkitės kūno sveikata.

# Declaration of Conformity



We,

**Acer Computer (Shanghai) Limited**

3F, No. 168 Xizang medium road, Huangpu District,  
Shanghai, China

Contact Person: Mr. Easy Lai

Tel: 886-2-8691-3089 Fax: 886-2-8691-3000

E-mail: [easy\\_lai@acer.com.tw](mailto:easy_lai@acer.com.tw)

Hereby declare that:

**Product: LCD Monitor**

**Trade Name: Acer**

**Model Number: P244W**

**SKU Number: P244Wxxx ("x" = 0~9, a ~ z, or A ~ Z) or blank**

Is compliant with the essential requirements and other relevant provisions of the following EC directives, and that all the necessary steps have been taken and are in force to assure that production units of the same product will continue comply with the requirements.

**EMC Directive 2004/108/EC as attested by conformity with the following harmonized standards:**

- EN55022:1998 + A1:2000 + A2:2003, AS/NZS CISPR22:2006, Class B
- EN55024:1998 + A1:2001 + A2:2003
- EN61000-3-2:2000 +A2:2005, Class D
- EN61000-3-3:1995 + A1:2001

**Low Voltage Directive 2006/95/EC as attested by conformity with the following harmonized standard:**

- EN60950-1:2001 + A11:2004

**RoHS Directive 2002/95/EC on the Restriction of the Use of certain Hazardous Substances in Electrical and Electronic Equipment.**

*Easy Lai*  
\_\_\_\_\_  
Easy Lai / Director

Acer Computer (Shanghai) Limited

# Federal Communications Commission

## Declaration of Conformity

This device complies with Part 15 of the FCC Rules. Operation is subject to the following two conditions: (1) This device may not cause harmful interference, and (2) This device must accept any interference received, including interference that may cause undesired operation.

The following local manufacturer/importer is responsible for this declaration:

Product name:	LCD Monitor
Model number:	P244W ("x" = 0 - 9, a - z, or A - Z or blank)
SKU number:	P244Wxxx ("x" = 0 - 9, a - z, or A - Z or blank)
Name of responsible party:	Acer America Corporation
Address of responsible party:	333 West San Carlos St. San Jose, CA 95110 USA
Contact person:	Acer Representative
Tel:	1-254-298-4000
Fax:	1-254-298-4147



<b>Saugumą ir patogumą užtikrinanti informacija</b>	<b>iii</b>
<b>Saugos instrukcijos</b>	iii
<b>Ypatingos pastabos apie LCD monitorius</b>	iii
Monitoriaus valymas	iii
Prietaiso pajungimas/atjungimas	iii
Prieinamumas	iv
Saugus klausymasis	iv
Įspėjimai	iv
Elektros srovis naudojimas	iv
Gaminio aptarnavimas	v
<b>Papildoma saugumo informacija</b>	vi
<b>IT įrangos perdirbimo informacija</b>	vi
<b>Šalinimo instrukcijos</b>	vi
<b>Pranešimas dėl skystųjų kristalų ekrano taškų</b>	vii
<b>Naudingi patarimai ir informacija patogiam naudojimui</b>	viii
<b>Declaration of Conformity</b>	x
<b>Federal Communications Commission</b>	
<b>Declaration of Conformity</b>	xi
<b>IŠPAKAVIMAS</b>	<b>1</b>
<b>Pagrindo montavimas (kai kuriems modeliams)</b>	2
<b>Pagrindo montavimas (kai kuriems modeliams)</b>	3
<b>Ekrano padėties koregavimas</b>	4
<b>Maitinimo laido prijungimas</b>	4
<b>Energijos taupymas</b>	4
<b>Pajungimo įrengimo prijungimas (tam tikriems modeliams)</b>	5
<b>Display Data Channel (DDC)</b>	5
<b>Jungties kontaktų paskirtis</b>	5
Spalvoto ekrano signalo kabelis su 15-ų kontaktų jungtimi	5
Spalvoto ekrano signalo kabelis su 24-ų kontaktų jungtimi	6
Spalvoto ekrano signalo kabelis su 19-ų kontaktų jungtimi*	7
<b>Standartinių režimų lentelė</b>	<b>8</b>
<b>Diegimas</b>	<b>9</b>
<b>Vartotojo valdymo priemonės</b>	<b>10</b>
<b>Valdymo priemonis priekiniame skydelyje</b>	10
<b>Acer eColor Management</b>	11
Valdymo instrukcija	11
Ypatumai ir naudingos savybės	11

<b>Koreguojamos OSD pasirinktys</b>	<b>12</b>
Vaizdo kokybės reguliavimas	12
OSD padėties koregavimas	13
Pasirinkčių redagavimas	14
Informacija apie gaminį	15
<b>Trikdžių šalinimas</b>	<b>16</b>
VGA režimas	16
DVI/HDMI* režimas	17

# IŠPAKAVIMAS

Išpakavę dėžę patikrinkite, ar yra šie elementai ir išsaugokite pakavimo medžiagą tam atvejui, jei prireiktų ateiityje siųsti ar gabenti monitorių

LCD Monitorius

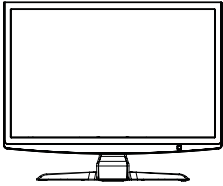

Vartotojo vadovas



Darbo pradžios vadovas



D-SUB kabelis

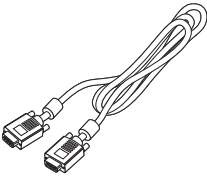

DVI kabelis (tik dvigubos įvesties modeliui)

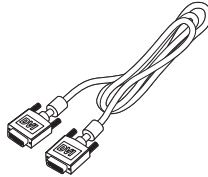

Kintamosios srovės maitinimo laidas

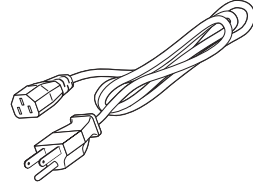

Garso kabelis  
(pasirenkamas)

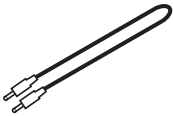

## Pagrindo montavimas (kai kuriems modeliams)



**Pastaba:** Iš pakuotės išimkite monitorių ir monitoriaus pagrindą. Monitorių ekranu į apačią atsargiai padėkite ant stabilaus paviršiaus -- siekiant išvengti ekrano subraižymų naudokite audeklą.

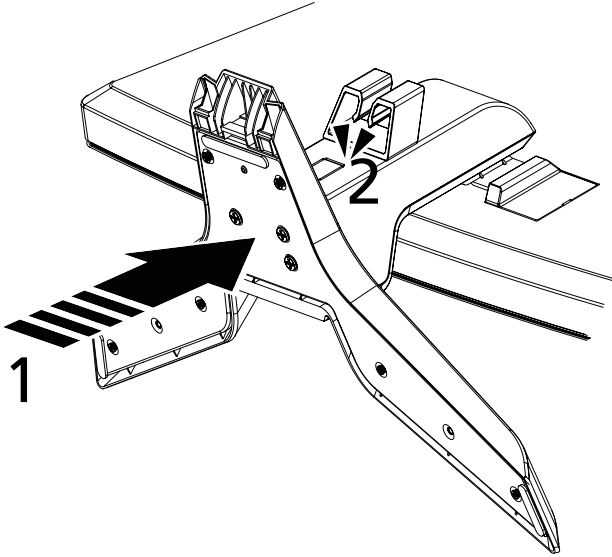

- 1 Monitoriaus stovą pritvirtinkite prie pagrindo.
- 2 Įsitinkinkite, kad pagrindas yra tinkamai sujungtas su monitoriaus stovu.



**Pastaba:** Montuodami būkite atsargūs, venkite galimų susižeidimų.



## Pagrindo montavimas (kai kuriems modeliams)



**Pastaba:** Iš pakuotės išimkite monitorių ir monitoriaus pagrindą. Monitorių ekranu į apačią atsargiai padėkite ant stabilaus paviršiaus -- siekiant išvengti ekrano subraižymų naudokite audeklą.

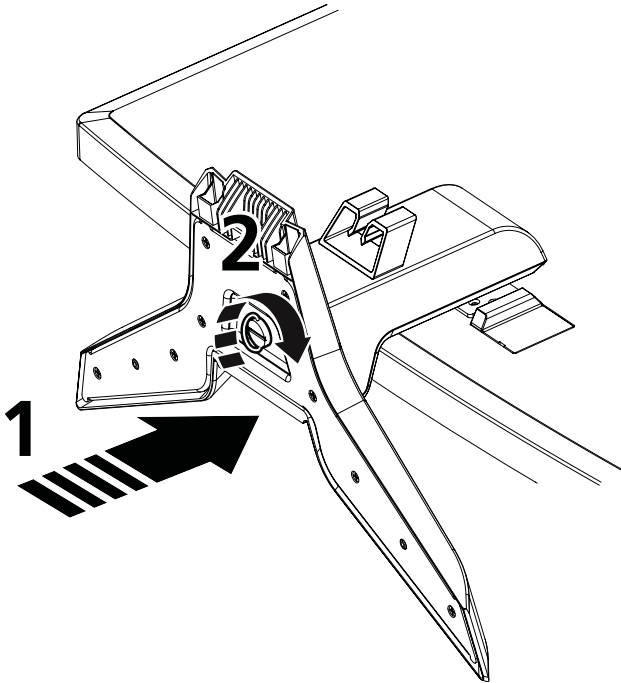

**Įspėjimas:** Prieš statydami monitorių ant stovo įsitinkinkite, kad visi varžtai yra tinkamai pritvirtinti. Priešingu atveju jūs rizikuojate padaryti nepataisomą žalą monitoriui

- 1 Monitoriaus stovo koją pritvirtinkite prie pagrindo.
- 2 Monitoriaus stovo pagrindą užfiksuokite pridėdamu raktu ar atitinkamo dydžio moneta prisukdami baltus varžtus.



**Pastaba:** Montuodami būkite atsargūs, venkite galimų susižeidimų.

## Ekrano padėties koregavimas

Norėdami reguliuoti monitoriaus padėtį, parodytu būdu abejomis rankomis suėmę už monitoriaus kraštų galite keisti monitoriaus pokrypio kampa. Monitorius gali būti koreguojamas 15 laipsnių į viršų ir iki 5 laipsnių žemyn.

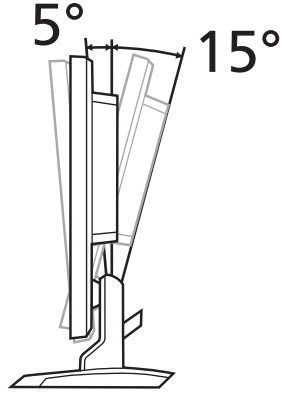

## Maitinimo laido prijungimas

- Pirma patikrinkite ir įsitikinkite, ar naudojamas maitinimo laidas tinkamas jūsų regionui.
- Šiame monitoriuje yra universalus maitinimo blokas, kuris leidžia naudoti jį tiek 100/120 V kintamosios srovės, tiek 220/240 V kintamosios srovės regionuose. Vartotojui nereikia atlikti jokio konfigūravimo.
- Įkiškite vieną maitinimo laido galą į kintamosios srovės jungtį, kitą galą iškiškite į tinkamą kintamosios srovės maitinimo lizdą.
- Įrenginiams, naudojantiems 120 V kintamąją srovę: Naudokite UL nurodytą laidų rinkinį, SVT tipo laidą ir kištuką, skirtą 10 A/125 V tinklui.
- Įrenginiams, naudojantiems 220/240 V kintamąją srovę: Naudokite laidą, sudarytą iš H05VV-F laido ir kištuko, skirto 10 A, 250 V. Laidas turi būti atitinkamai patvirtintas kaip saugus šalyje, kurioje bus naudojama įranga.

## Energijos taupymas

Monitorius persijungs į „energijos taupymo“ režimą, gavęs valdymo signalą iš ekrano valdiklio; tai nurodys gintaro spalvos maitinimo indikatorius.

Režimas	Indikatoriaus spalva
Įjungta	Baltas
Energijos taupymas	Gintarinė

Energijos taupymo režimas išliks įjungtas tol, kol bus gautas valdymo signalas arba suaktyvinta klaviatūra ar pelė. Persijungimo iš energijos taupymo į darbinį režimą laikas - apytikriai 3 sekundės.

## Pajungimo įrengimo prijungimas (tam tikriems modeliams)

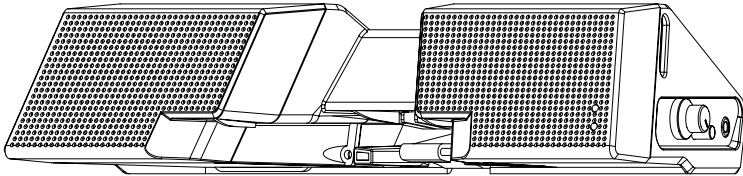

Pajungiamojo įrenginio fiksatorių laikykite prie galinės panelės ir prijunkite jį prie lizdo.

### Display Data Channel (DDC)

Siekiant supaprastinti įdiegimą, monitorius gali veikti su jūsų sistema „prijunk ir naudok“ (angl. Plug&Play) režimu, jei jūsų sistema palaiko DDC protokolą. DDC (Display Data Channel – ekrano duomenų kanalas) yra ryšio protokolas, kuriuo monitorius automatiškai informuoja valdančiąją sistemą apie savo galimybes, pvz., palaikomą raišką ir atitinkamą spartą. Monitorius palaiko DDC2B standartą.

### Jungties kontaktų paskirtis

Spalvoto ekrano signalo kabelis su 15-ų kontaktų jungtimi

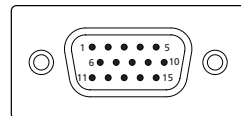

KONT. NR.	Aprašymas	KONT. NR.	Aprašymas
1	Raudonas	9	+5 V
2	Žalias	10	Loginio įtaiso įžeminimas
3	Mėlynas	11	Monitoriaus įžeminimas
4	Monitoriaus įžeminimas	12	DDC-Serial duomenys
5	DDC grįžimas	13	H sinchronizacija
6	R kanalo įžeminimas	14	V sinchronizacija
7	G kanalo įžeminimas	15	DDC-Serial taktai
8	B kanalo įžeminimas		

## Spalvoto ekrano signalo kabelis su 24-ų kontaktų jungtimi

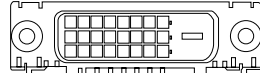

KONT. NR.	Aprašymas	KONT. NR.	Aprašymas
1	TMDS 2- duomenys	13	NC
2	TMDS 2+ duomenys	14	+5 V maitinimas
3	TMDS duomenys ir 2/4 duomenų ekranas	15	Įžeminimas (grįžimas +5 V hor. ir vert. sinchron.)
4	NC	16	Greitojo įjungimo daviklis
5	NC	17	TMDS 0- duomenys
6	DDC taktai	18	TMDS 0+ duomenys
7	DDC duomenys	19	TMDS duomenys ir 0/5 duomenų ekranas
8	NC	20	NC
9	TMDS 1- duomenys	21	NC
10	TMDS 1+ duomenys	22	TMDS taktų ekranas
11	TMDS duomenys ir 1/3 duomenų ekranas	23	TMDS + taktai
12	NC	24	DDC TMDS - taktai

## Spalvoto ekrano signalo kabelis su 19-ų kontaktų jungtimi\*

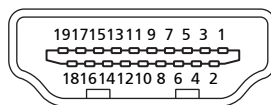

KONT. NR.	Aprašymas	KONT. NR.	Aprašymas
1	TMDS 2+ duomenys	2	TMDS duomenys ir 2 duomenų ekranas
3	TMDS 2- duomenys	4	TMDS 1+ duomenys
5	TMDS duomenys ir 1 duomenų ekranas	6	TMDS 1- duomenys
7	TMDS 0+ duomenys	8	TMDS duomenys ir 0 duomenų ekranas
9	TMDS 0- duomenys	10	TMDS + taktai
11	TMDS taktų ekranas	12	TMDS - taktai
13	CEC	14	Rezervuota (įrenginyje N.C.)
15	SCL	16	SDA
17	DDC/CEC žeminimas	18	+5 V maitinimas
19	Greitojo įjungimo daviklis		

\* kai kuriems modeliams

# Standartinių režimų lentelė

Režimas	Raiška			
1	VGA	640 x 480	60	Hz
2	VGA	640 x 480	72	Hz
3	VGA	640 x 480	75	Hz
4	MAC	640 x 480	66.66	Hz
5	VESA	720 x 400	72	Hz
6	SVGA	800 x 600	56	Hz
7	SVGA	800 x 600	60	Hz
8	SVGA	800 x 600	72	Hz
9	SVGA	800 x 600	75	Hz
10	MAC	832 x 624	74.55	Hz
11	XGA	1024 x 768	60	Hz
12	XGA	1024 x 768	70	Hz
13	XGA	1024 x 768	75	Hz
14	MAC	1152 x 870	75	Hz
15	VESA	1152 x 864	75	Hz
16	VESA	1280 x 960	60	Hz
17	SXGA	1280 x 1024	60	Hz
18	SXGA	1280 x 1024	75	Hz
19	VESA	1280 x 720	60	Hz
20	VESA	1280 x 768	60	Hz
21	VESA	1280 x 768	60	Hz
22	WXGA	1280 x 800	60	Hz
23	WXGA	1360 x 768	60	Hz
24	WXGA+	1440 x 900	60	Hz
25	WXGA+	1440 x 900	75	Hz
26	UXGA	1600 x 1200	60	Hz
27	WSXGA+	1680 x 1050	60	Hz
28	WSXGA+	1680 x 1050	75	Hz
29	UXGA	1600 x 1200	60	Hz
30	UXGA	1920 x 1080	60	Hz

# Diegimas

Jei norite įdiegti monitorių savo sistemoje, atlikite žemiau nurodytus veiksmus:

## Veiksmai

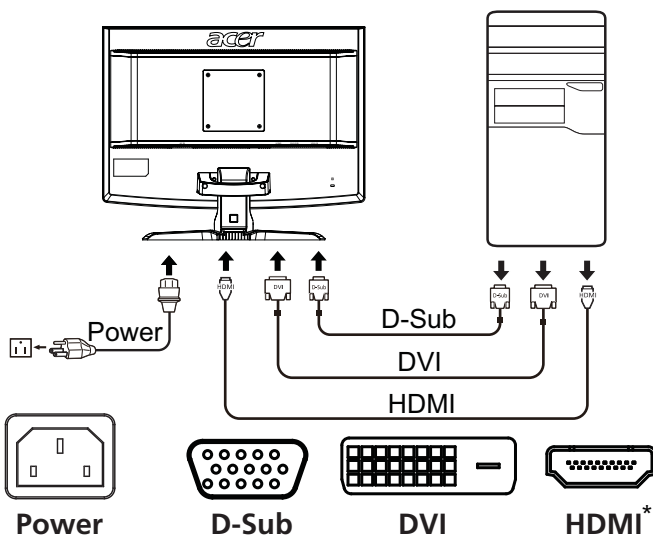

- 1 Prijunkite vaizdo kabelį
  - a Įsitinkinkite, kad monitorius ir kompiuteris yra išjungti.
  - b Prijunkite prie monitoriaus VGA vaizdo kabelį.
  - c Prijunkite skaitmeninį laidą (tik dvigubos įvesties modeliams).
    - (1) Įsitinkinkite, kad monitorius ir kompiuteris yra išjungti.
    - (2) Prijunkite 24 kontaktų DVI\* kabelį prie monitoriaus galo ir prijunkite kitą jo galą prie kompiuterio prievado.
    - (3) Prijunkite 19 kontaktų HDMI\* kabelį prie monitoriaus galo ir prijunkite kitą jo galą prie kompiuterio prievado.
- 2 Prijunkite maitinimo laidą  
Prijunkite maitinimo laidą prie monitoriaus, po to įjunkite jį į tinkamą įžemintą kintamosios srovės lizdą.
- 3 Įjunkite monitorių ir kompiuterį  
Pirma įjunkite monitorių, po to – kompiuterį. Ši seka labai svarbi.
- 4 Jei monitorius vis dar tinkamai neveikia, žr. trikdžių šalinimo skyrių ir nustatykite problemą.



\* kai kuriems modeliams

# Vartotojo valdymo priemonės

## Valdymo priemonės priekiniame skydelyje

Piktograma	Objektas	Aprašymas
	Maitinimo mygtukas/ indikatorius	Ijungia/išjungia monitorių. Balta spalva reiškia, jog monitorius jungtas. Gintaro spalva reiškia, jog monitorius yra budėjimo/energijos taupymo režime.
	Mygtukai "Minus"/ "Plius"	ei yra įjungtas OSD režimas, spausdami <b>Minus</b> arba <b>Plus</b> mygtuką galite rinktis OSD meniu punktus
MENU	OSD funkcijos	Nuspaudus mygtuką, ekrane atsiras OSD. Nuspaudus dar kartą bus patvirtinta OSD pasirinktis. Išsamiau žr. skyrių „Koreguojamos OSD pasirinktys“ puslapyje 12.
AUTO	Automatinio koregavimo mygtukas/ išėjimas	Norėdami išėiti iš įjungto OSD reikimo spauskite <b>Auto</b> . Įjungus OSD, nuspauskite <b>Auto</b> ir monitorius automatiškai optimizuos vaizdo padėtį jūsų monitoriuje, fokusavimą ir laikrodį.
	Empowering mygtukas	Nuspaudus Empowering mygtuką atidaromas Acer eColor Management OSD meniu ir pateikiami nustatymų režimai. Išsamiau žr. skyrių „Acer eColor Management“ puslapyje 11.



# Acer eColor Management





## Valdymo instrukcija

- 1 Spustelėjus *e* Empowering mygtuką atidaromas Acer eColor Management OSD meniu ir pateikiami nustatymų režimai.



- 2 Spustelėjus „<“ arba „>“ pasirenkamas režimas.
- 3 Spustelėjus mygtuką „Auto-adjust“ patvirtinsite režimo pasirinkimą ir išeisite iš Acer eColor Management meniu.

## Ypatumai ir naudingos savybės

Pagrindinio meniu piktograma	Papildomo meniu elementas	Aprašymas
	Vartotojas	Vartotojo nustatymai. Nustatymai gali būti derinami pagal konkrečius poreikius
	Teksto	Optimalus, nevarginantis akių, ryškumo ir kontrasto balansas. Patogiausias būdas skaityti tekstą ekrane.
	Standartinis	Numatytieji nustatymai. Parodo numatytąsias standartinę monitoriaus galimybes.
	Grafinis	Paryškintos spalvos ir smulkios detalės. Atvaizdai ir nuotraukos rodomi gyvomis spalvomis ir ryškiomis detalėmis.
	Filmų	Filmo scenos rodomos labai aiškiomis detalėmis. Puikiai atkuria vaizdą, net ir netinkamai apšviestoje aplinkoje.

## Koreguojamos OSD pasirinktys





**Pastaba:** Toliau pateikiama informacija yra tik bendro pobūdžio. Konkretaus gaminio specifikacijos gali būti kitokios.

Jūsų LCD monitoriaus reguliavimui galima naudoti OSD meniu.

Paspauskite **Menu** mygtuką ir suaktyvinkite OSD langą. Naudodami OSD galite keisti vaizdo kokybę, OSD padėtį bei bendrąsias pasirinktis. Informacija apie daugiau reguliavimo galimybių pateikiama skyriuje:

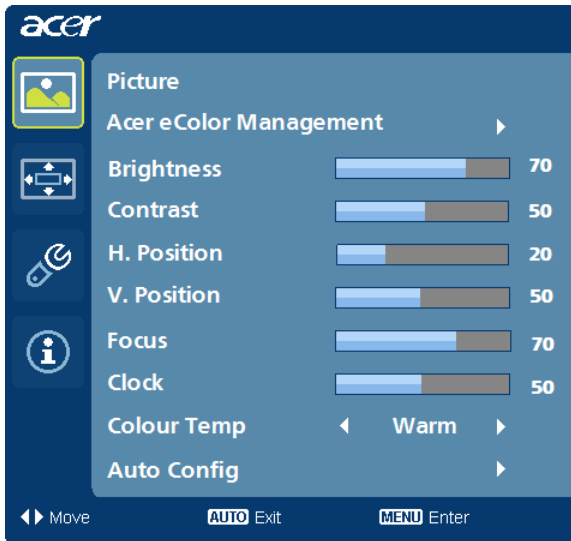
### Vaizdo kokybės reguliavimas



- 1 Paspauskite Menu mygtuką ir suaktyvinkite OSD langą.
- 2 Spausdami </> mygtukus pasirinkite iš OSD pasirinkite  Picture. Pasirinkite pageidaujama redaguoti vaizdo elementą.
- 3 Mygtukais </> reguliuokite skalių rodmenis.
- 4 Picture meniu galima reguliuoti ryškumą (Brightness), kontrastingumą (Contrast), spalvos temperatūrą (Colour Temp), automatinę konfigūravimą (Auto Config) ir kitus vaizdo kokybės parametrus.

## OSD padėties koregavimas

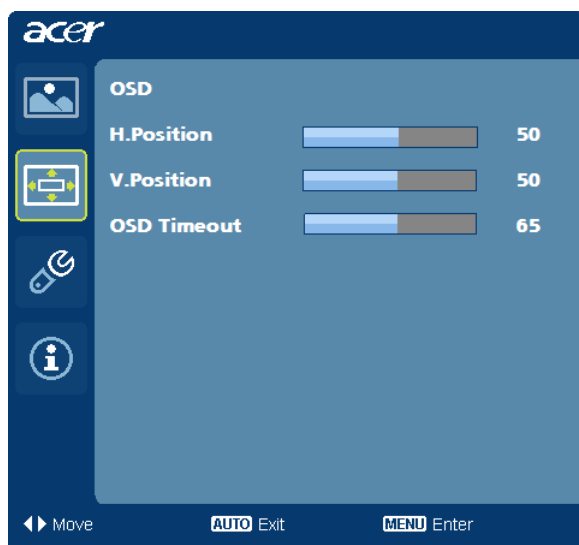

- 1 Paspauskite Menu mygtuką ir suaktyvinkite OSD langą.
- 2 Mygtukais su rodyklėmis atsiradusiame meniu  pasirinkite OSD. Pasirinkite pageidaujama redaguoti vaizdo elementą.

## Pasirinkčių redagavimas

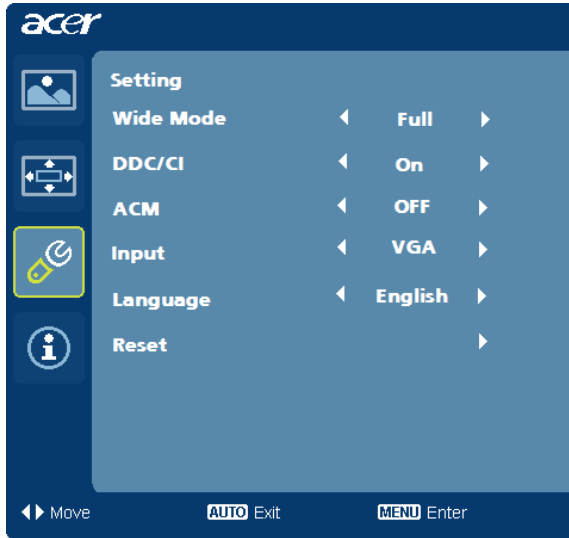

- 1 Paspauskite Menu mygtuką ir suaktyvinkite OSD langą.
- 2 Spausdami </> mygtukus iš OSD pasirinkite  Pasirinktys (Setting). Pasirinkite pageidaujimą redaguoti elementą.
- 3 Pasirinkčių (Setting) meniu gali būti naudojamas nustatant ekrano meniu kalbą ir kitas svarbias pasirinktis

## Informacija apie gaminį



- 1 Paspauskite Menu mygtuką ir suaktyvinkite OSD langą.
- 2 Spausdami </> mygtukus iš OSD pasirinkite  Informacija (Information). Ekrane pasirodys pagrindinė informacija apie LCD monitorių.

# Trikdžių šalinimas

Prieš siųsdami savo LCD monitorių remontui patikrinkite kontrolinį trikdžių diagnostikos sąrašą ir pabandykite patys nustatyti problemą.

## VGA režimas

Problemos	LED būklė	Sprendimas
Nėra vaizdo	Baltas	Naudodami OSD pakoreguokite ryškumą ir kontrastą iki maksimalaus arba atkurkite numatytąsias jų reikšmes.
	Išjungta	Patikrinkite maitinimo jungiklį.  Patikrinkite ar maitinimo laidas tinkamai prijungtas prie monitoriaus.
	Gintarinė	Patikrinkite, ar vaizdo signalo kabelis tinkamai prijungtas monitoriaus gale.  Patikrinkite ar kompiuterinė sistema yra įjungta ir yra energijos taupymo/ budėjimo režime.
Nestabilus vaizdas		Patikrinkite, ar vaizdo plokštės ir monitoriaus specifikacijos atitinka reikalavimus, nes tai gali sukelti signalo dažnio neatitikimą.
Neįprastas vaizdas	Vaizdo nėra, jis ekrane necentruotas, per didelis arba per mažas.	Naudodamiesi OSD, sureguliuokite fokusavimą, nestandartinių signalų H-padėtį ir V-padėtį.
		Patikrinkite jūsų sistemos ekrano pasirinktis. Jei nėra vaizdo - pasirinkite kitą skiriamąją gebą arba vertikalios skleistinės dažnį.  Pakoregavę vaizdo dydį prieš keisdami ar atjungdami signalo kabelį ar išjungdami monitorių palaukite kelias sekundes.

## DVI/HDMI\* režimas

Problemos	LED būklė	Sprendimas
Nėra vaizdo	Baltas	Naudodami OSD pakoreguokite ryškumą ir kontrastą iki maksimalaus arba atkurkite numatytąsias jų reikšmes.
	Išjungta	Patikrinkite maitinimo jungiklį.  Patikrinkite, ar kintamosios srovės maitinimo laidas tinkamai prijungtas prie monitoriaus.
	Gintarinė	Patikrinkite, ar vaizdo signalo kabelis tinkamai prijungtas monitoriaus gale.  Patikrinkite ar kompiuterinė sistema yra įjungta ir yra energijos taupymo/ budėjimo režime.

\* kai kuriems modeliams